

**Ministère de l'Ecologie, de l'Energie,
du Développement durable et de la Mer**
en charge des Technologies vertes et des Négociations sur le climat

ARCHE DE LA DEFENSE
92055 PARIS LA DEFENSE



COMMUNICATION CONCERNANT / *COMMUNICATION CONCERNING*

- l'homologation / *the approval*
- l'extension d'homologation / *approval extended*
- le refus d'homologation / *approval refused*
- le retrait d'homologation / *approval withdrawn*
- l'arrêt définitif de la production / *production definitely discontinued*

d'un type de feu spécial d'avertissement pour automobiles, en application du Règlement N° 65 / *of a type of special warning lamp for motor vehicles, pursuant to Regulation N° 65.*

Homologation N° / *Approval N°* : 0010125

Extension N° / *Extension N°* : -

1 Feu spécial d'avertissement / tournant / à éclat stationnaire / à éclat directionnel / rampe complète
Special warning lamp / rotating / stationary flashing lamp / directional flashing lamp / complete bar
de couleur bleue / de couleur jaune-amber / de couleur rouge
blue / amber / red

2 Le feu spécial d'avertissement a un / deux niveaux d'intensité :
Special warning lamp has one / two levels of intensity

Le feu spécial d'avertissement est composé de 2 unités distinctes.
Special warning lamp consists of 2 separate units.

3 Pour les feux spéciaux d'avertissement ayant deux niveaux d'intensité, système employé pour obtenir une intensité renforcée de jour :
For special warning lamps having two levels of intensity, indicate the system used to obtain increased intensity at day-time:

Deuxième série de DEL activée pour le niveau 2 par module
Second set of LED activated to Level 2 by module

4 Source lumineuse utilisée :
Used light source:

Catégorie de lampe à incandescence : -

Category of filament lamp:

ou / or

Source lumineuse à décharge : OUI / NON

Gas discharge light source: YES / NO

ou / or

Source lumineuse à DEL : OUI / NON

LED YES / NO

ou / or

Module d'éclairage: OUI / NON

Light source module: YES / NO

Code d'identification spécifique du module d'éclairage: MD E2 10034

Light source module specific identification code:

5 Tension nominale de feu spécial d'avertissement : 12 ou 24 Volts
Rated voltage of warning special warning lamp: 12 or 24 Volts

6 Marque ou désignation commerciale : MERCURA ML1 classe 2 – ML4 classe 2 – MLX4 classe 2
Trade name or mark:

7 Nom et adresse du fabricant : **MERCURA S.A.**
Manufacturer's name and address: Rue Louis Pasteur - Z.A Les Gailletrous
F - 41260 LA CHAUSSEE SAINT VICTOR

8 Le cas échéant; nom et adresse du représentant du fabricant: -
If applicable, name and address of manufacturer's representative:

9 Présenté à l'homologation le : 12/05/2010
Submitted for approval on:

10 Service technique chargé des essais d'homologation : **UTAC**
Technical service responsible for approval tests :

11 Date du procès-verbal délivré par ce service : 30/06/2010
Date of report issued by that service:

12 Numéro du procès-verbal délivré par ce service: 10/03706
Number of report issued by that service:

13 L'homologation est: accordée / *granted*
Approval is : refusée / *refused*
étendue / *extended*
retirée / *withdrawn*

14 Motif(s) de l'extension (le cas échéant) : -
Reason(s) of extension (if applicable):

15 Lieu : PARIS
Place :

16 Date : ~ 1 JUL. 2010
Date :

17 Signature :
Signature :

D. KOPACZEWSKI

18 Les documents déposés au Service Administratif qui a délivré l'homologation peuvent être obtenus sur demande.
The documents deposited with the Administrative Service which has granted may be obtained on request.



UNION TECHNIQUE DE L'AUTOMOBILE
DU MOTOCYCLE ET DU CYCLE
Siège Social et Centre d'Essais
Autodrome de Linas-Montlhéry - BP 20212
91311 MONTLHERY CEDEX
Tel. 33 (0)1 69 80 17 00 - Fax 33 (0)1 69 80 17 17

INSTALLATION :

Le montage de la rampe de signalisation doit être réalisé de telle façon à émettre une lumière intermittente tout autour de l'axe vertical du véhicule.

ZONE DE COUVERTURE :

Rampe ML1 classe 2 (2 feux spéciaux)

Rampe ML4/MLX4 classe 2 (4 feux spéciaux)

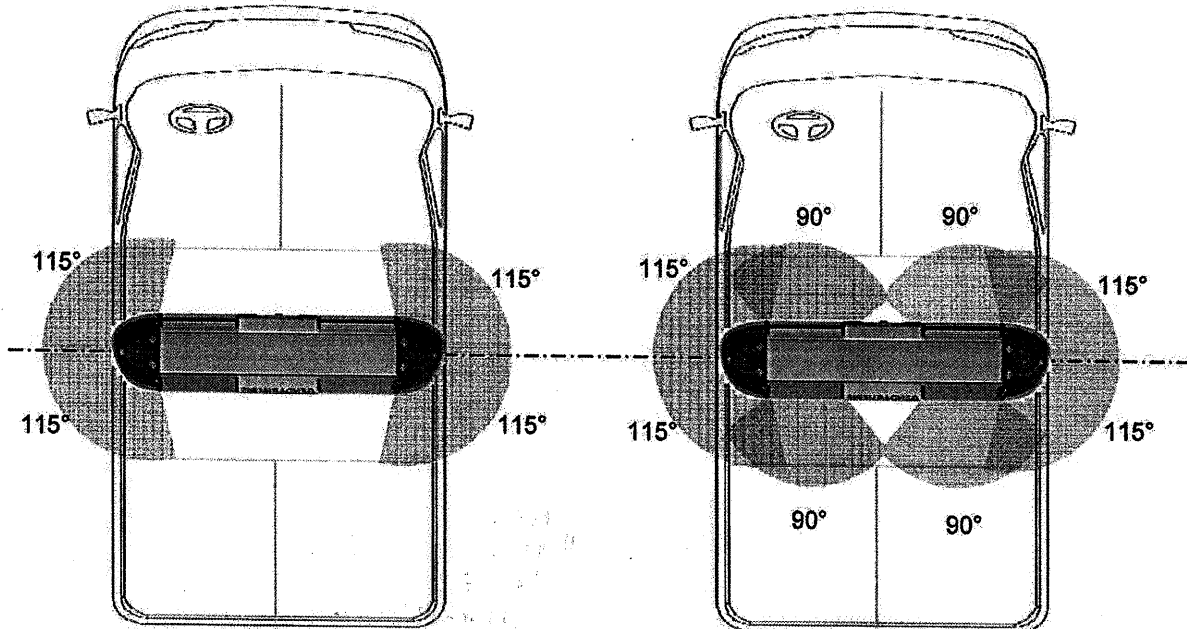

SECTION B-B

carénage en polycarbonate

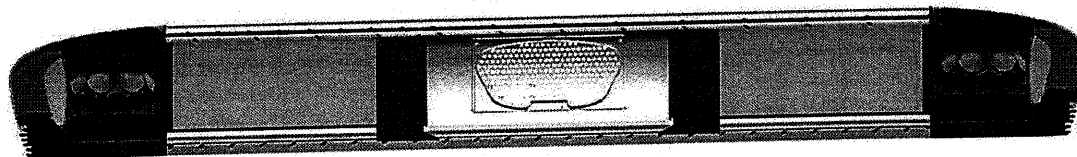

Variable de 0,7 à 1,8m selon version

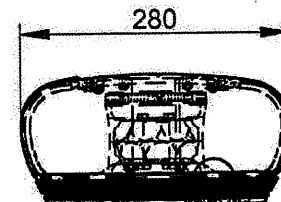
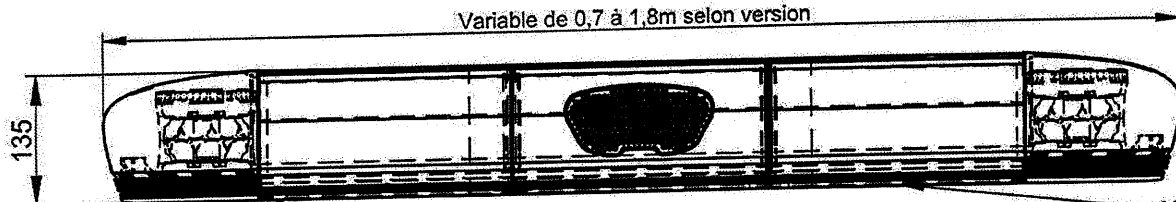

Marquage par étiquette indélébile et autodestructible sur le rail de fermeture



12V-24V / 24Watts
Made in CCE

Marquage par étiquette indélébile et autodestructible sur le rail de fermeture

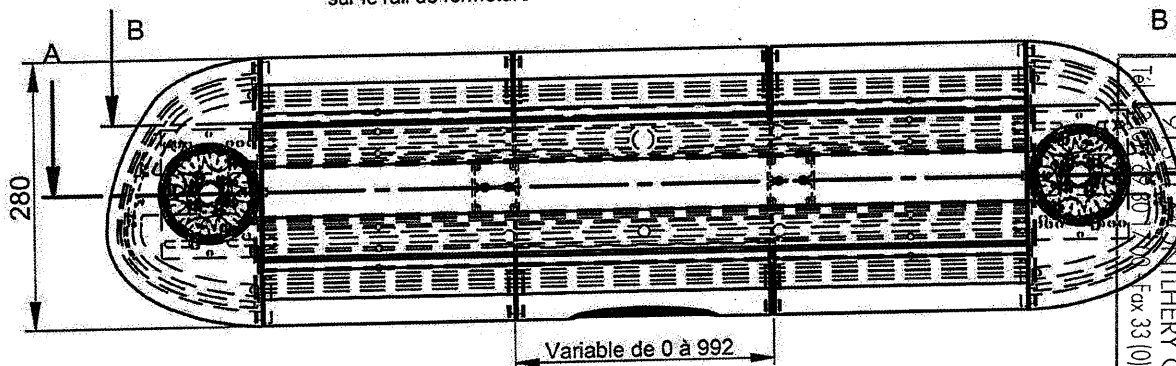

Tel: 02 54 57 52 52
Autodrom de Lins-Monilhéry - BP 20212
91200 LINS-MONILHÉRY CEDEX
Fax: 33 (0)1 69 80 11 77

UTAC

UNION TECHNIQUE DE L'AUTOMOBILE
DU MOTOCYCLE ET DU CYCLE

Siege Social et Centre d'Essais
Autodrom de Lins-Monilhéry - BP 20212

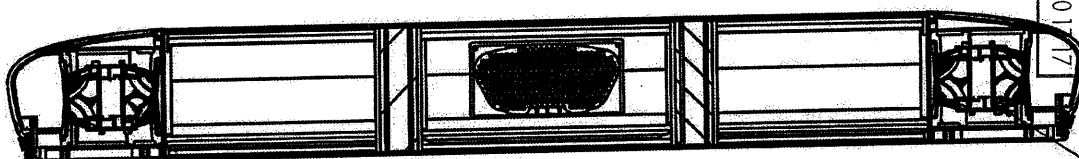
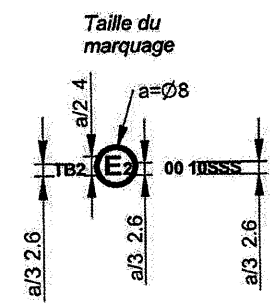

MD E2 10034

MD E2 10034

SECTION A-A

Matère : carénage en polycarbonate

DESIGNATION:

Trait. Surface:

Homologation Rampe ML1 Classe 2

Ind	Date	Nom	Date	Nom	Signature
			19/04/2010	TH	
Vus par :					



Ce plan est la propriété de MERCURA. Il ne peut être reproduit ou communiqué sans son autorisation.

CODIFICATION :

Folio: 1/1 T.G.: ISO 2768 - mK Ech: J. N°: PL-4898-DE A CRE A3

SECTION B-B

carénage en polycarbonate

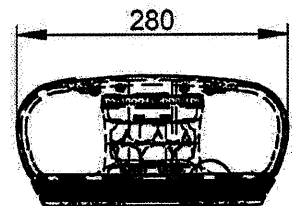
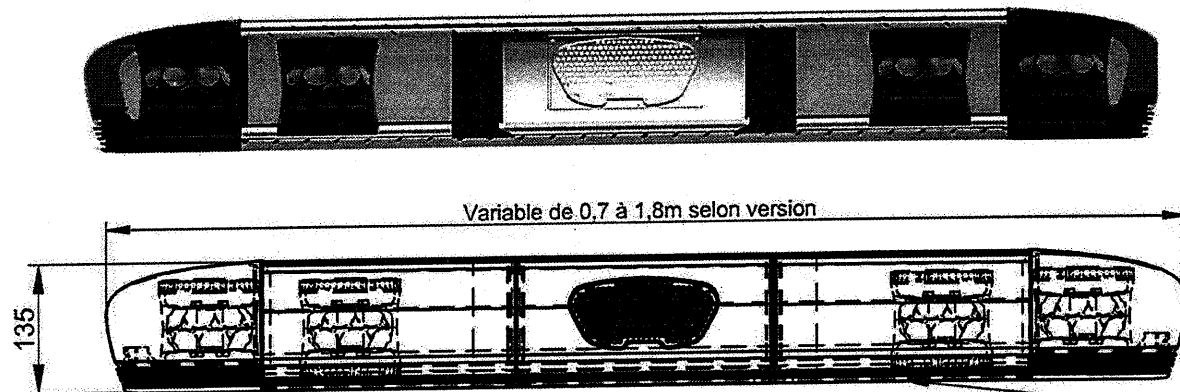

Marquage par étiquette indélébile et autodestructible sur le rail de fermeture  12V-24V / 24Watts Made in CCE

Marquage par étiquette indélébile et autodestructible sur le rail de fermeture  TB2 E2 00 10xxx

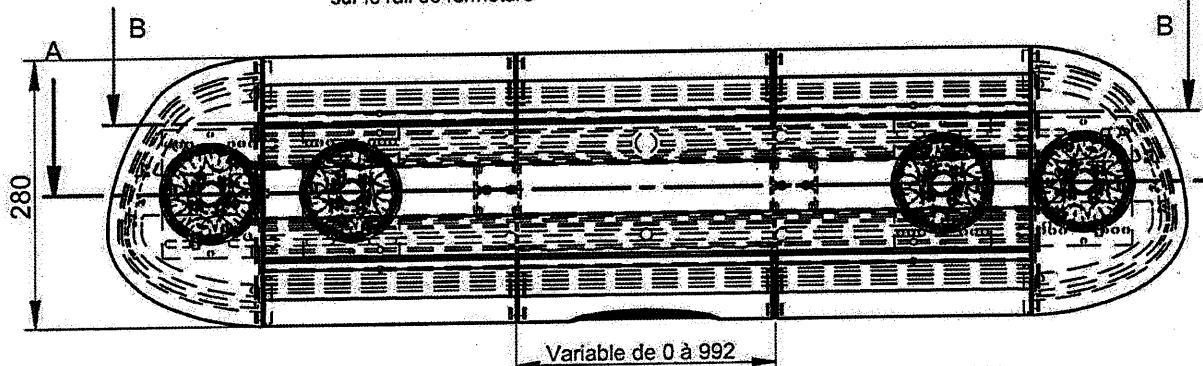

UTAC
 UNION TECHNIQUE DE L'AUTOMOBILE
 DU MOTOCYCLE ET DU CYCLE
 Siège Social et Centre d'Essais
 Autodrome de Linas-Montlhéry - BP 20212
 91311 MONTLHÉRY CEDEX
 Tél. 33 (0)1 69 80 17 00 - Fax 33 (0)1 69 80 17 17

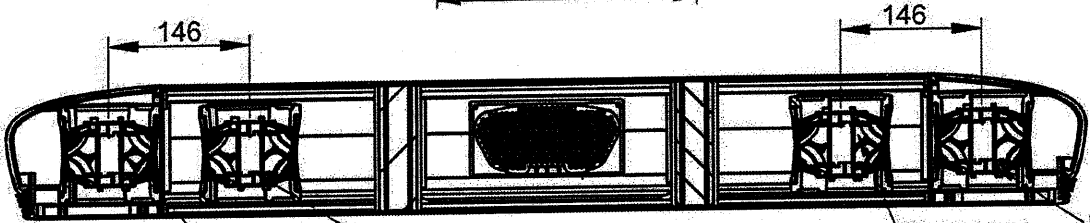
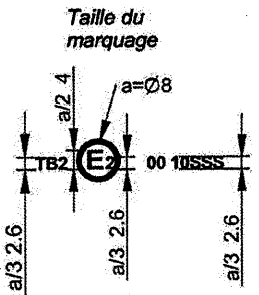

SECTION A-A

Matière : carénage en polycarbonate

DESIGNATION:

Trait. Surface:

Homologation Rampe ML4 Classe 2

Ind	Date	Nom	Signature
	19/04/2010	TH	

CODIFICATION:

Folio: 1/1 T.G.: ISO 2768 - mK Ech: J. N°: PL-4902-DE A CRE A3



Ce plan est la propriété de MERCURIA. Il ne peut être reproduit ou communiqué sans son autorisation.

SECTION B-B

carénage en polycarbonate

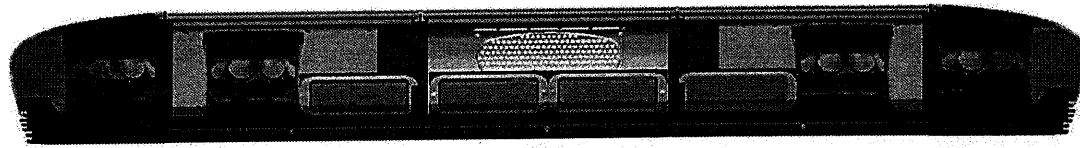

Variable de 0.7 à 1.8m selon version

280

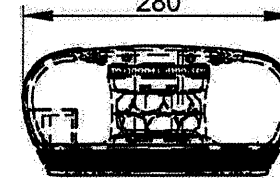
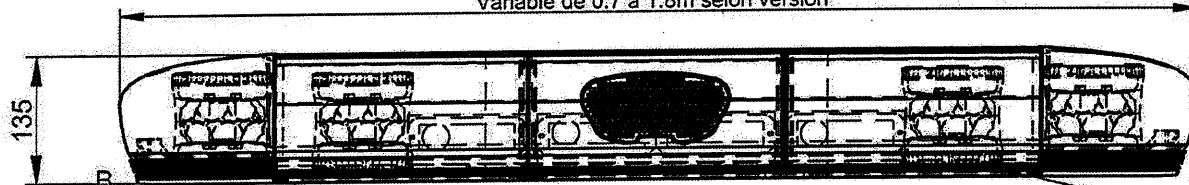

Marquage par étiquette indélébile et autodestructible sur le rail de fermeture

 12V-24V / 24Watts
Made in CEE

Marquage par étiquette indélébile et autodestructible sur le rail de fermeture

TB2  00 10xxx

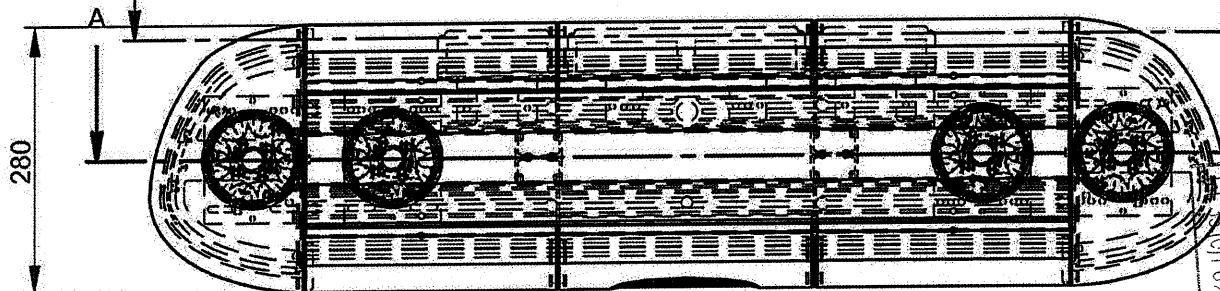

280

Taille du marquage

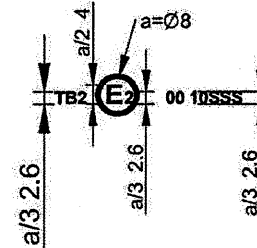

Variable de 0 à 992

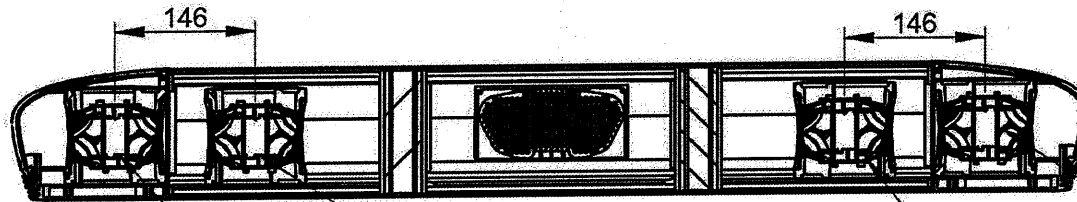

146

146

MD E2 10034

MD E2 10034

MD E2 10034

MD E2 10034

SECTION A-A

Matière : carénage en polycarbonate

DESIGNATION:

Trait. Surface:

Homologation Rampe MLX4 Classe 2

Inc	Date	Nom	Date	Nom	Signature
	19/04/2010	TH			

CODIFICATION:			
Folio: 1/1	T.G.: ISO 2768 - mK	N°: PL-4903-DE	A CRE A3
Ech: J.			



Ce plan est la propriété de MERCURIA. Il ne peut être reproduit ou communiqué sans son autorisation.