



MINISTÈRE DE L'ÉCOLOGIE,
DU DÉVELOPPEMENT DURABLE, DES TRANSPORTS ET DU LOGEMENT

ARCHE DE LA DEFENSE
92055 PARIS LA DEFENSE



COMMUNICATION CONCERNANT / *COMMUNICATION CONCERNING*

- l'homologation / *the approval*
- l'extension d'homologation / *approval extended*
- le refus d'homologation / *approval refused*
- le retrait d'homologation / *approval withdrawn*
- l'arrêt définitif de la production / *production definitely discontinued*

d'un type de feu spécial d'avertissement pour automobiles, en application du Règlement N° 65 / *of a type of special warning lamp for motor vehicles, pursuant to Regulation N° 65.*

Homologation N° / *Approval N°* : 0012033

Extension N° / *Extension N°* : -

1 Feu spécial d'avertissement / tournant / à éclat stationnaire / à éclat directionnel / rampe complète
Special warning lamp / rotating / stationary flashing lamp / directional flashing lamp / complete bar
de couleur bleue / de couleur jaune-amber / de couleur rouge
blue / amber / red

2 Le feu spécial d'avertissement a un / ~~deux~~ niveaux d'intensité
Special warning lamp has one / ~~two~~ levels of intensity:

Le feu spécial d'avertissement est composé d' une unités distinctes.
Special warning lamp consists of one separate units.

3 Pour les feux spéciaux d'avertissement ayant deux niveaux d'intensité, -
système employé pour obtenir une intensité renforcée de jour :
For special warning lamps having two levels of intensity, indicate the system used to obtain increased intensity at day-time:

4 Source lumineuse utilisée :

Used light source:

Catégorie de lampe à incandescence :

Category of filament lamp:

ou / or

Source lumineuse à décharge : OUI / NON

Gas discharge light source: YES / NO

ou / or

Source lumineuse à DEL : OUI / NON

LED YES / NO

ou / or

Module d'éclairage: OUI / NON

Light source module: YES / NO

Code d'identification spécifique du module d'éclairage: MD E2 11068

Light source module specific identification code:

5 Tension nominale de feu spécial d'avertissement : 12 ou 24 Volts

Rated voltage of warning special warning lamp: 12 or 24 Volts

6 Marque ou désignation commerciale : MERCURA rampe ML1v2- rampe ML4v2

*Trade name or mark:*7 Nom et adresse du fabricant : **MERCURA S.A.***Manufacturer's name and address:* Rue Louis Pasteur - Z.A Les Gailletrous

F - 41260 LA CHAUSSEE SAINT VICTOR

8 Le cas échéant; nom et adresse du représentant du fabricant: -

If applicable, name and address of manufacturer's representative:

9 Présenté à l'homologation le : 08/03/2012

*Submitted for approval on:*10 Service technique chargé des essais d'homologation : **UTAC***Technical service responsible for approval tests :*

11 Date du procès-verbal délivré par ce service : 12/03/2012

Date of report issued by that service:

12 Numéro du procès-verbal délivré par ce service: 12/01999

Number of report issued by that service:

13 L'homologation est: accordée / *granted*
Approval is : refusée / *refused*
étendue / *extended*
retirée / *withdrawn*

14 Motif(s) de l'extension (le cas échéant) :
Reason(s) of extension (if applicable):

15 Lieu : PARIS
Place :

16 Date : - 5 AVR. 2012
Date :

17 Signature :
Signature :



D. KOPACZEWSKI

18 Les documents déposés au Service Administratif qui a délivré l'homologation peuvent être obtenus sur demande.
The documents deposited with the Administrative Service which has granted may be obtained on request.



INSTALLATION :

Le montage de la rampe de signalisation doit être réalisé de telle façon à émettre une lumière intermittente tout autour de l'axe vertical du véhicule.

ZONE DE COUVERTURE :

Rampe ML1v2 (2 feux spéciaux)

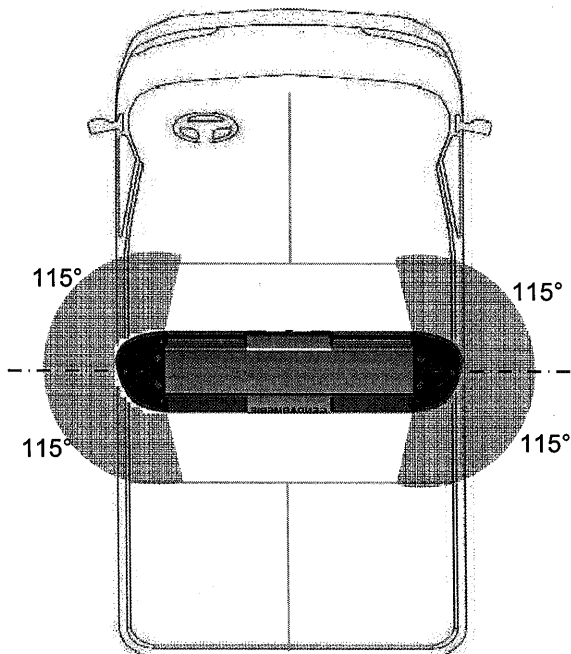

UTAC
UNION TECHNIQUE DE L'AUTOMOBILE
DU MOTOCYCLE ET DU CYCLE
Siège Social et Centre d'Essais
Autodrome de Linas-Monlhéry - BP 20212
91311 MONTLHERY CEDEX
Tél. 33 (0)1 69 80 17 00 - Fax 33 (0)1 69 80 17 17

Rampe ML4v2 (4 feux spéciaux)

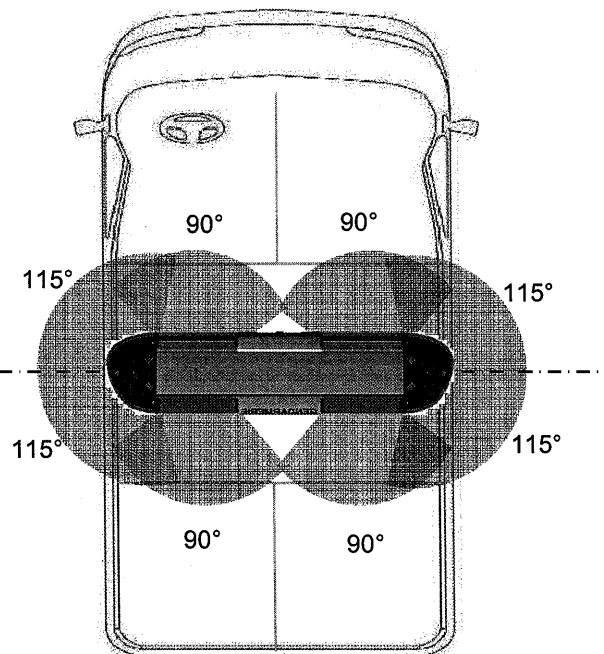

SECTION B-B

carénage en polycarbonate

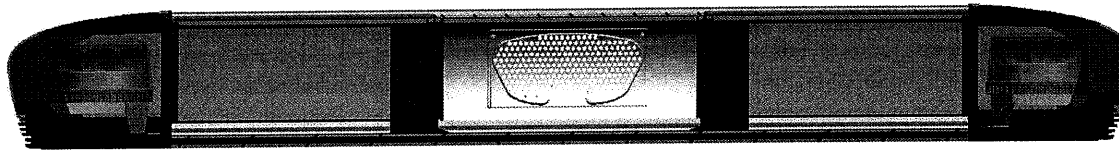

Variable de 0.7 à 1.8m selon version

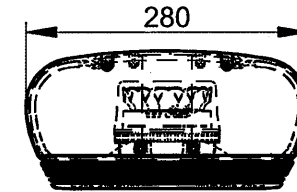
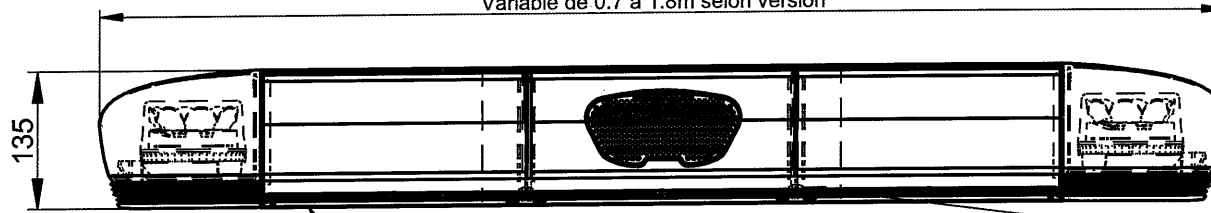

Marquage par étiquette indélébile et indecollable sur le rail de fermeture



12V-24V /12 Watts
Made in CEE

Marquage par étiquette indélébile et indecollable sur le rail de fermeture

TB1 E2 0012033

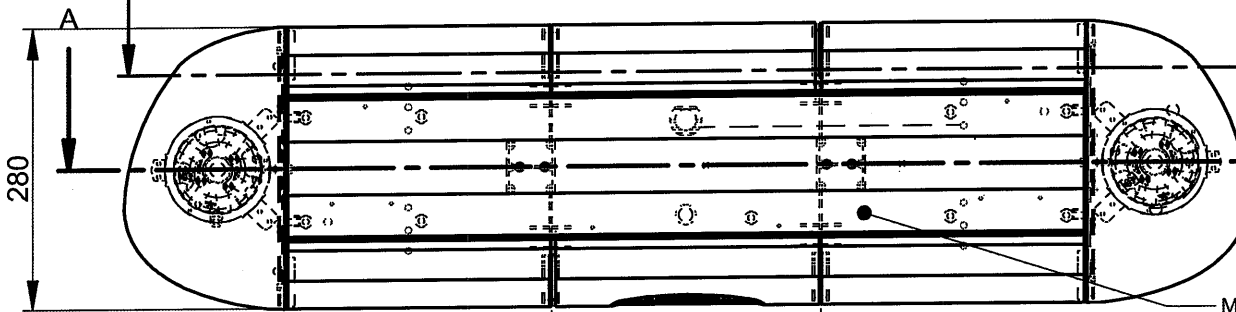

Marquage par étiquette indélébile et indecollable sur le toit

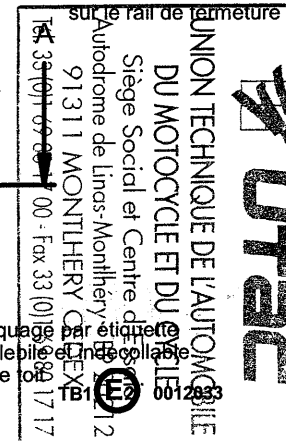

Taille du marquage

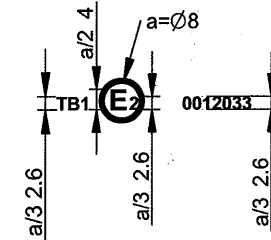

Variable de 0 à 992

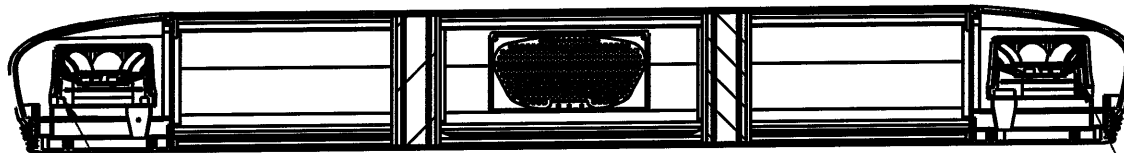

Ensemble MD E2 11068

Ensemble MD E2 11068

SECTION A-A

Ajout optionnel en partie inférieure:
(Feux de balisage et d'alerte, ...)

Matière : carénage en polycarbonate

DESIGNATION:

Trait. Surface:

HOMOLOGATION RAMPE ML1v2

Ind	Date	Nom	Date	Nom	Signature
			02/03/2012	M-T	
Visé par :					
		Ce plan est la propriété de MERCURA Il ne peut être reproduit ou communiqué sans son autorisation			

CODIFICATION :

Folio: 1/1	T.G.: ISO 2768 - mK	N° PL-5705-DD	A	VAL	A3
Ech: ./.					

SECTION B-B

carénage en polycarbonate

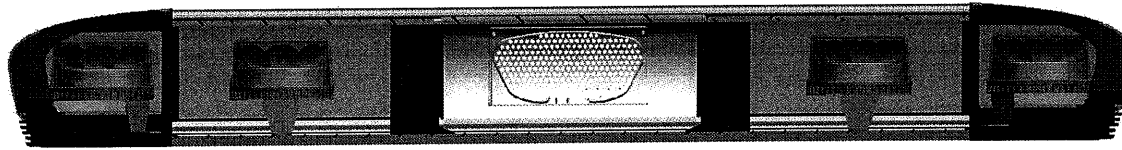

Variable de 0,7 à 1,8m selon version

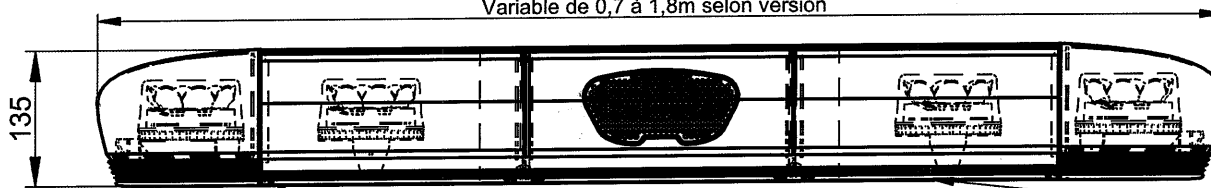

135

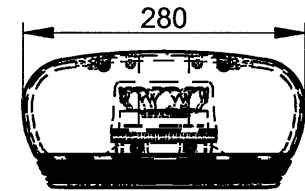

280

Marquage par étiquette indélébile et indécollable sur le rail de fermeture



12V-24V / 12Watts
Made in CCE

Marquage par étiquette indélébile et indécollable sur le rail de fermeture
 Marquage par étiquette indélébile et indécollable sur le toit
 UTAEC
 UNITECHNIQUE DE L'AUTOMOBILE
 LA MOTOCYCLE ET DU CYCLE
 Société de Linas-Monlhéry - BP 20212
 91111 MONTLHERY CEDEX
 Tel. 03 (01) 69 80 17 00 - Fax 01 69 80 17 17

TB1 E2 0012033

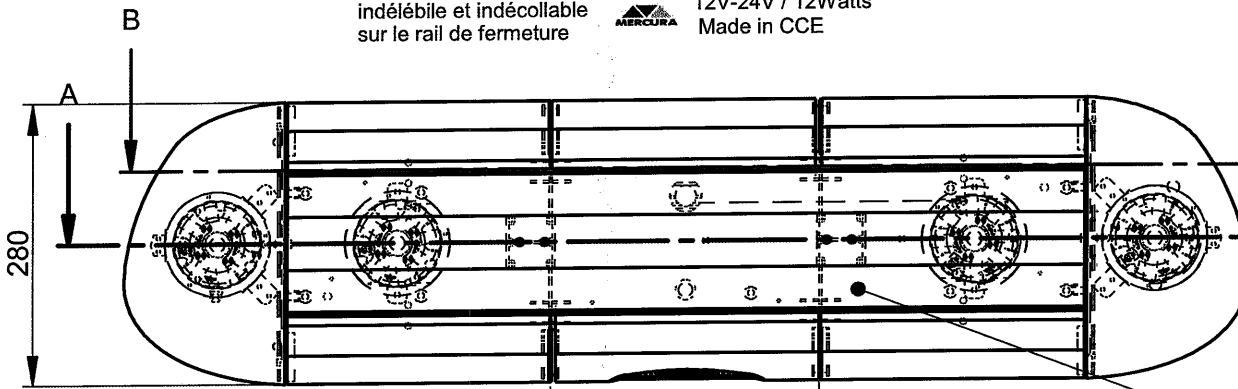

280

Taille du marquage

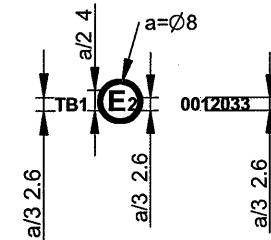

Variable de 0 à 992

Marquage par étiquette indélébile et indécollable sur le toit

TB1 E2 0012033

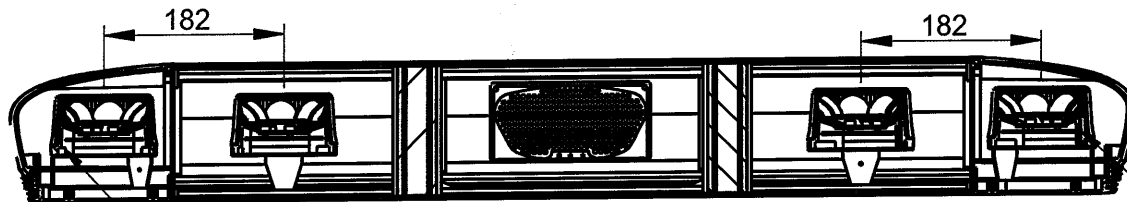

Ensemble 2 x MD E2 11068

Ensemble 2 x MD E2 11068

SECTION A-A

Ajout optionnel en partie inférieure:
(Feux de balisage et d'alerte, ...)

Matière : carénage en polycarbonate

DESIGNATION:

Trait. Surface:

HOMOLOGATION RAMPE ML4v2

Ind	Date	Nom	Date	Nom	Signature
	02/03/2012			M-T	
Dessiné par :		Visé par :			
MERCURA		Ce plan est la propriété de MERCURA. Il ne peut être reproduit ou communiqué sans son autorisation.			
02 54 57 52 52					

CODIFICATION :

Folio: 1/1	T.G.: ISO 2768 - mK	N° PL-5706-DD	A	VAL	A3
Ech: ./.					