

MINISTÈRE DE L'ÉCOLOGIE,  
DU DÉVELOPPEMENT DURABLE, DES TRANSPORTS ET DU LOGEMENT

ARCHE DE LA DEFENSE  
92055 PARIS LA DEFENSE

\*\*\*\*\*



COMMUNICATION CONCERNANT / *COMMUNICATION CONCERNING*

- l'homologation / *the approval*
- l'extension d'homologation / *approval extended*
- le refus d'homologation / *approval refused*
- le retrait d'homologation / *approval withdrawn*
- l'arrêt définitif de la production / *production definitely discontinued*

d'un type de feu spécial d'avertissement pour automobiles, en application du Règlement N° 65 / *of a type of special warning lamp for motor vehicles, pursuant to Regulation N° 65.*

Homologation N° / *Approval N°* : 0012034

Extension N° / *Extension N°* : -

1 Feu spécial d'avertissement / tournant / à éclat stationnaire / à éclat directionnel / rampe complète  
*Special warning lamp / rotating / stationary flashing lamp / directional flashing lamp / complete bar*  
de couleur bleue / de couleur jaune-auto / de couleur rouge  
*blue / amber / red*

2 Le feu spécial d'avertissement a un / ~~deux~~ niveaux d'intensité  
*Special warning lamp has one / ~~two~~ levels of intensity:*

Le feu spécial d'avertissement est composé d' une unités distinctes.  
*Special warning lamp consists of one separate units.*

3 Pour les feux spéciaux d'avertissement ayant deux niveaux d'intensité, -  
système employé pour obtenir une intensité renforcée de jour :  
*For special warning lamps having two levels of intensity, indicate the system used to obtain increased intensity at day-time:*

## 4 Source lumineuse utilisée :

*Used light source:*

Catégorie de lampe à incandescence :

*Category of filament lamp:*

ou / or

Source lumineuse à décharge : ~~OUI~~ / NON*Gas discharge light source: ~~YES~~ / NO*

ou / or

Source lumineuse à DEL : ~~OUI~~ / ~~NON~~*LED YES / ~~NO~~*

ou / or

Module d'éclairage: ~~OUI~~ / ~~NON~~*Light source module: YES / ~~NO~~*

Code d'identification spécifique du module d'éclairage: MD E2 11069

*Light source module specific identification code:*

## 5 Tension nominale de feu spécial d'avertissement : 12 ou 24 Volts

*Rated voltage of warning special warning lamp: 12 or 24 Volts*

## 6 Marque ou désignation commerciale : MERCURA rampe ML31v2-rampe ML32v2

*Trade name or mark:*7 Nom et adresse du fabricant : **MERCURA S.A.***Manufacturer's name and address:* Rue Louis Pasteur - Z.A Les Gailletrous

F - 41260 LA CHAUSSEE SAINT VICTOR

## 8 Le cas échéant; nom et adresse du représentant du fabricant: -

*If applicable, name and address of manufacturer's representative:*

## 9 Présenté à l'homologation le : 08/03/2012

*Submitted for approval on:*10 Service technique chargé des essais d'homologation : **UTAC***Technical service responsible for approval tests :*

## 11 Date du procès-verbal délivré par ce service : 12/03/2012

*Date of report issued by that service:*

## 12 Numéro du procès-verbal délivré par ce service: 12/02000

*Number of report issued by that service:*

13 L'homologation est: accordée / *granted*  
*Approval is :* refusée / *refused*  
étendue / *extended*  
retirée / *withdrawn*

14 Motif(s) de l'extension (le cas échéant) :  
*Reason(s) of extension (if applicable):*

15 Lieu : PARIS  
*Place :*

16 Date :  
*Date :* 5 AVR. 2012

17 Signature :  
*Signature :*



D. KOPACZEWSKI

18 Les documents déposés au Service Administratif qui a délivré l'homologation peuvent être obtenus sur demande.  
*The documents deposited with the Administrative Service which has granted may be obtained on request.*



**INSTALLATION :**

Le montage de la rampe de signalisation doit être réalisé de telle façon à émettre une lumière intermittente tout autour de l'axe vertical du véhicule.



**ZONE DE COUVERTURE :**

Rampe ML31v2 (2 feux spéciaux)

Rampe ML32v2 (4 feux spéciaux)

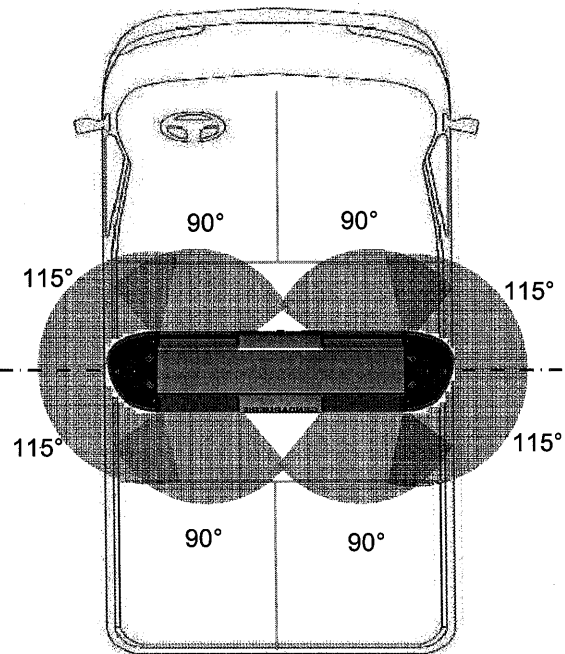
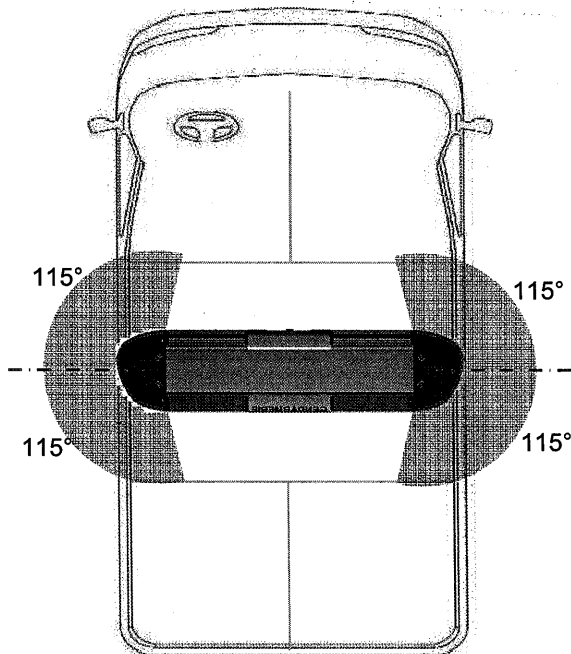

SECTION B-B

carénage en polycarbonate

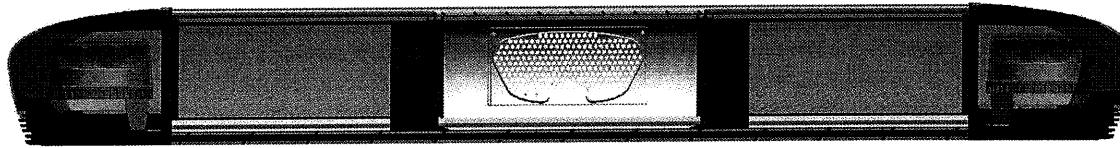

Variable de 0.7 à 1.8m selon version

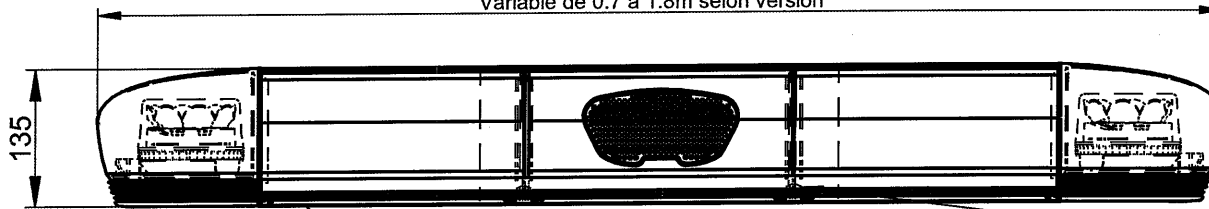

135

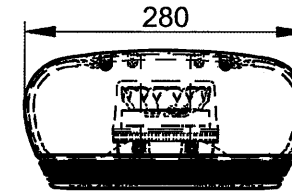

280

B

Marquage par étiquette indélébile et indecollable sur le rail de fermeture



12V-24V /12 Watts  
Made in CEE

B

Marquage par étiquette indélébile et indecollable sur le rail de fermeture

TB1 E2 0012034

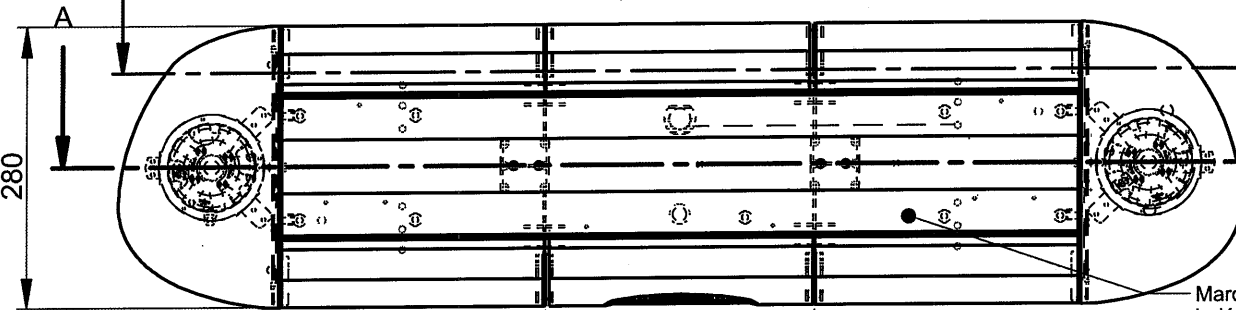

280

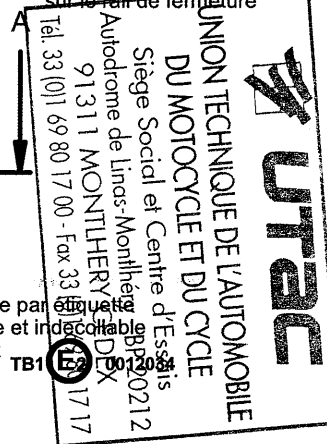

Taille du marquage

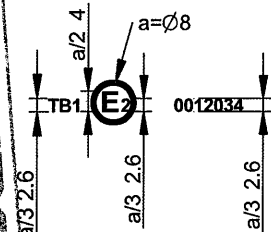

Marquage par étiquette indélébile et indecollable sur le toit

TB1 E2 0012034

Variable de 0 à 992

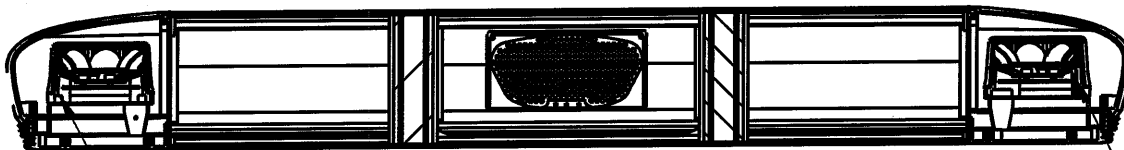

Ensemble MD E2 11069

Ensemble MD E2 11069

SECTION A-A

Ajout optionnel en partie inférieure:  
(Feux de balisage et d'alerte, ...)

Matière : carénage en polycarbonate

DESIGNATION:

Trait. Surface:

**HOMOLOGATION RAMPE ML31v2**

Ind	Date	Nom	Date	Nom	Signature

Dessiné par : 02/03/2012 M-T

Visé par :



Ce plan est la propriété de MERCURA. Il ne peut être reproduit ou communiqué sans son autorisation.

CODIFICATION :

Folio: 1/1	T.G.: ISO 2768 - mK	N°: PL-5708-DD	A	VAL	A3
Ech: ./.					

SECTION B-B

carénage en polycarbonate

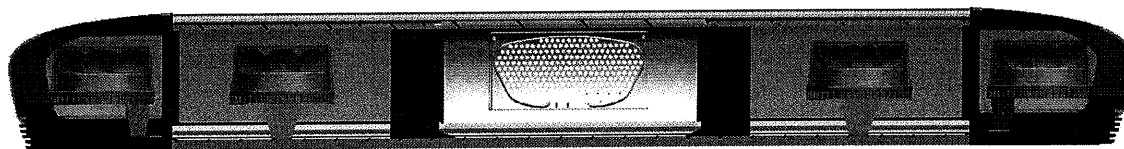

Variable de 0,7 à 1,8m selon version

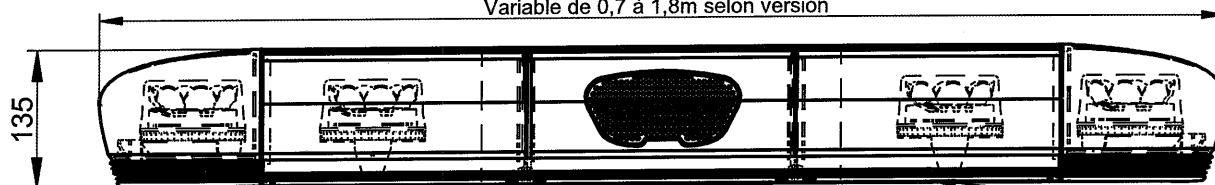

135

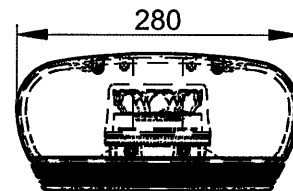

280

Marquage par étiquette indélébile et indécollable sur le rail de fermeture



12V-24V / 12Watts  
Made in CCE

Marquage par étiquette indélébile et indécollable sur le rail de fermeture

TB1 E2 0012034

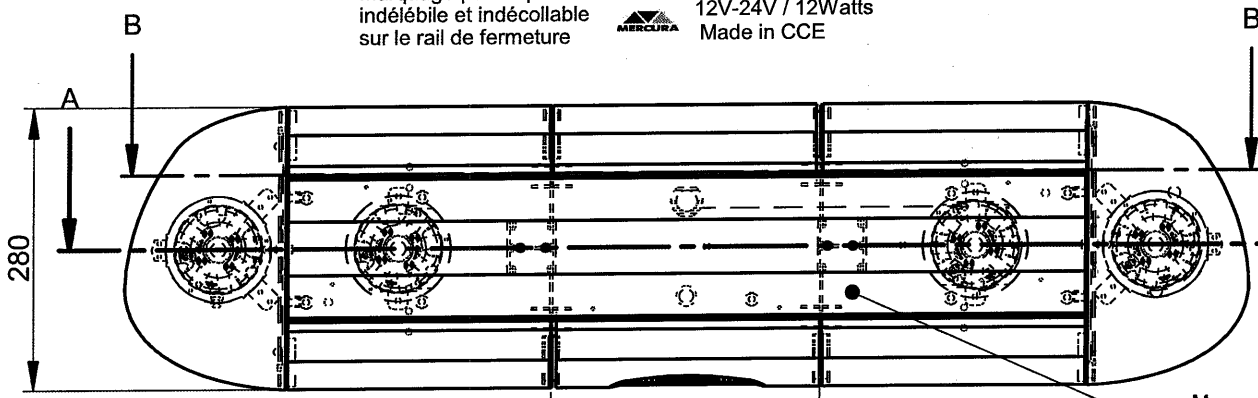

280

UNION TECHNIQUE DE L'AUTOMOBILE  
DU MOTOCYCLE ET DU CYCLE  
Siège Social et Centre d'Essais  
Autodrome de Linas-Montlhéry - BP 212  
91311 MONTLHERY CEDX  
Tél. 33 (0)1 69 80 17 00 - Fax 33 (0)1 69 80 17 01

UTAC

Taille du marquage

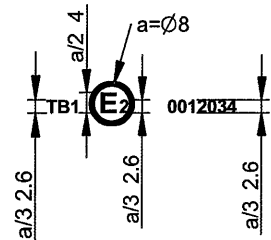

Marquage par étiquette indélébile et indécollable sur le toit

TB1 E2 0012034

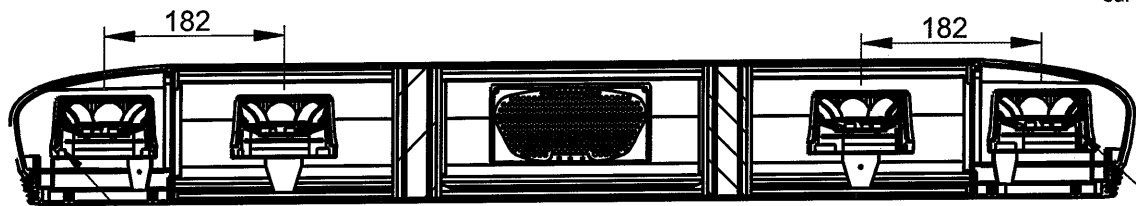

Ensemble 2 x MD E2 11069

Ensemble 2 x MD E2 11069

SECTION A-A

Ajout optionnel en partie inférieure:  
(Feux de balisage et d'alerte, ...)

Matière : carénage en polycarbonate				DESIGNATION:			
Traité Surface:				HOMOLOGATION RAMPE ML32v2			
Ind	Date	Nom		Date	Nom	Signature	
				02/03/2012	M-T		
Dessiné par:			Visé par:				
MERCURA 02 54 57 52 52			Ce plan est la propriété de MERCURA. Il ne peut être reproduit ou communiqué sans son autorisation.				
CODIFICATION :				Folio: 1/1			
T.G.: ISO 2768 - mK				N°: PL-5709-DD A VAL A3			
Ech: ./.							