



MINISTÈRE DE L'ÉCOLOGIE, DU DÉVELOPPEMENT DURABLE ET DE L'ÉNERGIE

ARCHE DE LA DÉFENSE
92055 PARIS LA DÉFENSE



COMMUNICATION CONCERNANT / *COMMUNICATION CONCERNING*

- l'homologation / *the approval*
- l'extension d'homologation / *approval extended*
- le refus d'homologation / *approval refused*
- le retrait d'homologation / *approval withdrawn*
- l'arrêt définitif de la production / *production definitely discontinued*

d'un type de feu spécial d'avertissement pour automobiles, en application du Règlement N° 65 / *of a type of special warning lamp for motor vehicles, pursuant to Regulation N° 65.*

Homologation N° / *Approval N°* : 0012085

Extension N° / *Extension N°* : -

1 Feu spécial d'avertissement / tournant / à éclat stationnaire / à éclat directionnel / rampe complète
Special warning lamp / rotating / stationary flashing lamp / directional flashing lamp / complete bar
de couleur bleue / de couleur jaune-amber / de couleur rouge
blue / amber / red

2 Le feu spécial d'avertissement a deux niveaux d'intensité
Special warning lamp has two levels of intensity:

Le feu spécial d'avertissement est composé d'une unité distincte.
Special warning lamp consists of one separate unit.

3 Pour les feux spéciaux d'avertissement ayant deux niveaux d'intensité, système employé pour obtenir une intensité renforcée de jour :
For special warning lamps having two levels of intensity, indicate the system used to obtain increased intensity at day-time: Réduction du temps d'allumage
Réduction of ignition time

4 Source lumineuse utilisée :

Used light source:

Catégorie de lampe à incandescence : -

*Category of filament lamp:*ou / *or*Source lumineuse à décharge : ~~OUI~~ / NON*Gas discharge light source:* ~~YES~~ / NOou / *or*Source lumineuse à DEL : OUI / ~~NON~~*LED* YES / ~~NO~~ou / *or*Module d'éclairage: ~~OUI~~ / NON*Light source module:* ~~YES~~ / NO

Code d'identification spécifique du module d'éclairage:

Light source module specific identification code:

5 Tension nominale de feu spécial d'avertissement : 12 ou 24 Volts

Rated voltage of warning special warning lamp: 12 or 24 Volts

6 Marque ou désignation commerciale : MERCURA

Trade name or mark: GYROLED MLed200-B*Rv2#7 Nom et adresse du fabricant : **MERCURA S.A.***Manufacturer's name and address:* Rue Louis Pasteur - Z.A Les Gailletrous
F - 41260 LA CHAUSSEE SAINT VICTOR

8 Le cas échéant; nom et adresse du représentant du fabricant: -

If applicable, name and address of manufacturer's representative:

9 Présenté à l'homologation le : 23/05/2012

*Submitted for approval on:*10 Service technique chargé des essais d'homologation : **UTAC***Technical service responsible for approval tests :*

11 Date du procès-verbal délivré par ce service : 25/09/2012

Date of report issued by that service:

12 Numéro du procès-verbal délivré par ce service: 12/03944

Number of report issued by that service:

13 L'homologation est: accordée / *granted*
Approval is : refusée / *refused*
étendue / *extended*
retirée / *withdrawn*

14 Motif(s) de l'extension (le cas échéant) :
Reason(s) of extension (if applicable):

15 Lieu : PARIS
Place :

16 Date :
Date : - 9 OCT. 2012

17 Signature :
Signature :



D. KOPACZEWSKI

18 Les documents déposés au Service Administratif qui a délivré l'homologation peuvent être obtenus sur demande.
The documents deposited with the Administrative Service which has granted may be obtained on request.

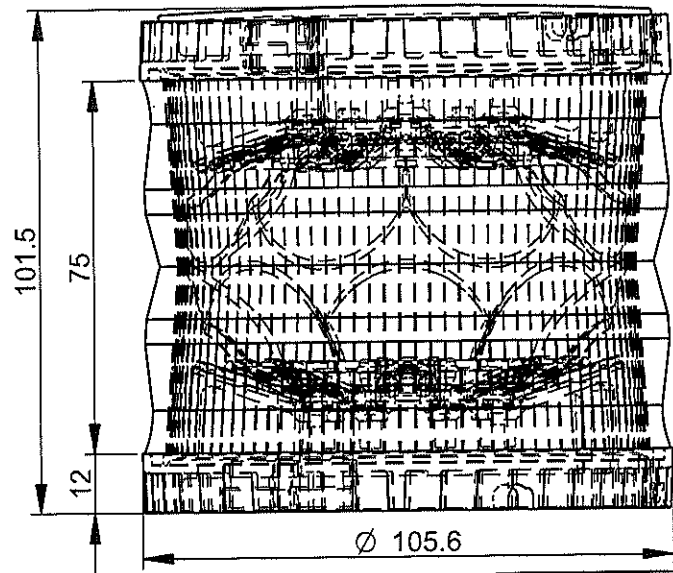

SECTION A-A

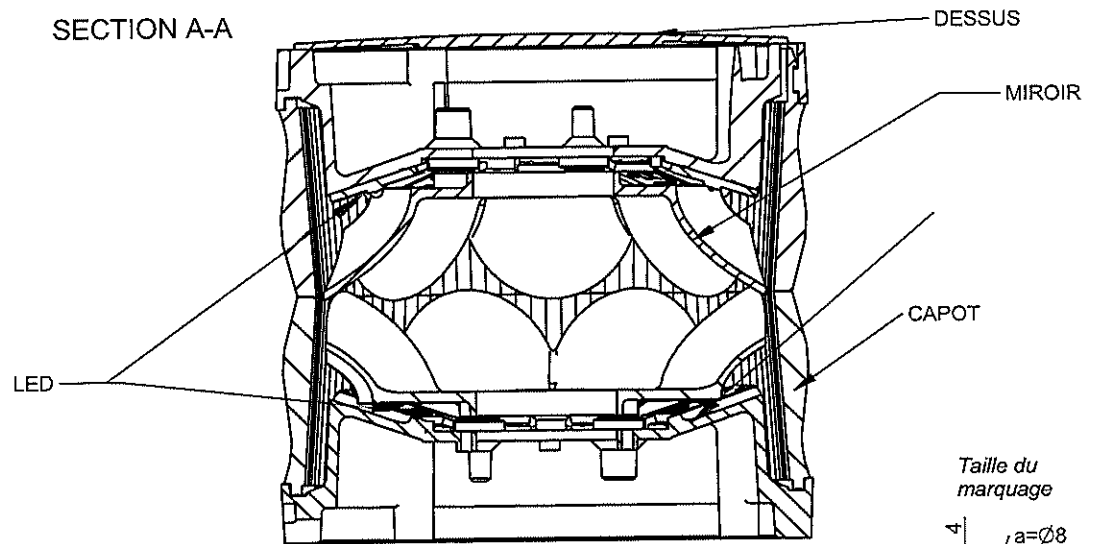

type & product approval
by label inside the fire

type & homologation produit
par étiquette à l'intérieur du feu

N° SELON
VARIANTE

Area unmarked
Reading product type
by transparency

Zone sans marquage
Lecture type produit
par transparence

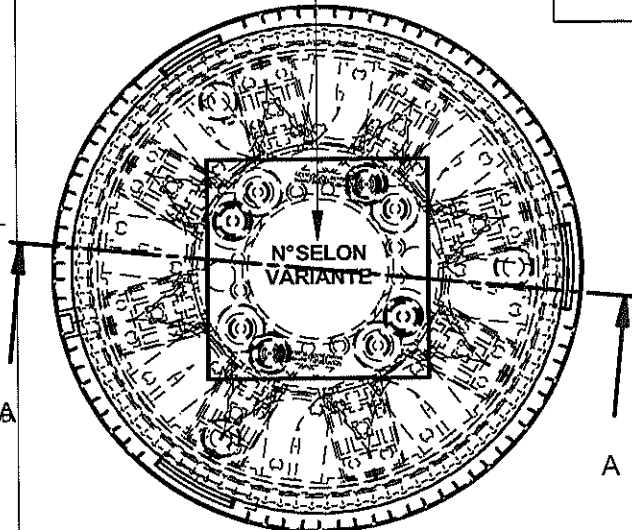
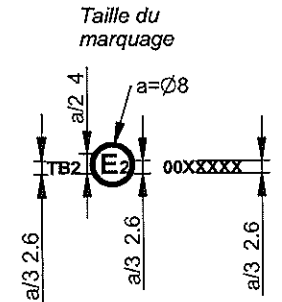

Rotatif ;
Mled200-BBRv2 - Mled200-BCRv2

TB2 (E2) 0012085

Flash ;
Mled200-BBFv2 - Mled200-BCFv2

TB2 (E2) 0012086

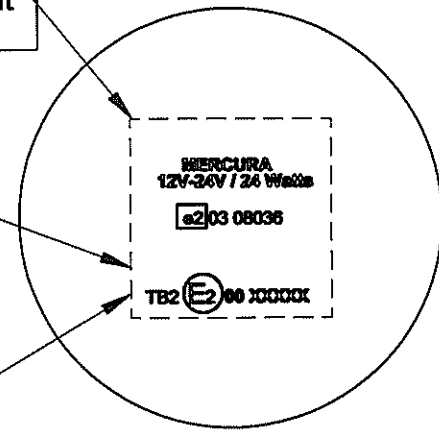

Matière : capot en polycarbonate		DESIGNATION:		
Traité Surface:		Homologation feu Spécial classe 2		
Mled200-BBRv2 - Mled200-BBFv2		Mled200-BCRv2 - Mled200-BCFv2		
Mled200-BCRv2 - Mled200-BCFv2		Rotatif et Flash		
CODIFICATION :		Folio: 1/1		
T.G.: ISO 2768 - mk		N°: PL-5505-DD		
Ech: J.		B VAL A3		

B	19/09/2012	M-T		Date	Nom	Signature
.enlevé "ou STANDBY"			Dessiné par :	09/03/2011	M-T	
			Visé par :			



Co plan est la propriété de MERCURA
Il ne peut être reproduit ou communiqué sans son autorisation



Ce certificat offre la garantie que les informations contenues dans ce document sous sa forme électronique n'ont pas été modifiées de quelque façon que ce soit.

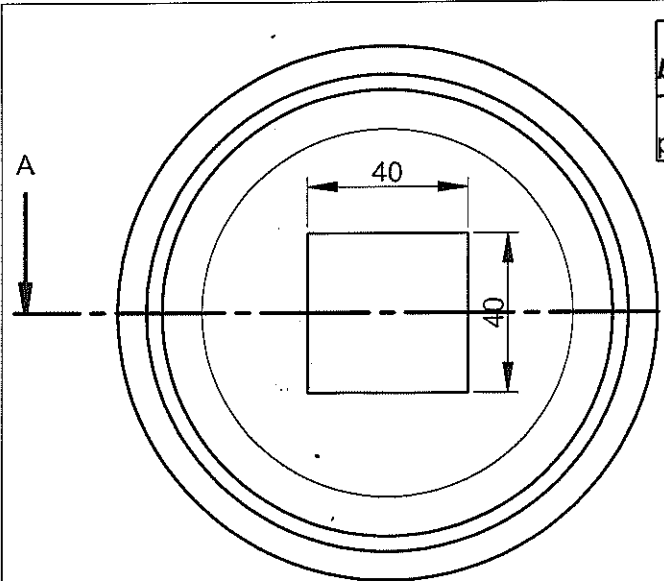

type & product approval
by label inside the fire

type & homologation produit
par étiquette à l'intérieur du capot

N° SELON
VARIANTE

Area unmarked
Reading product type
by transparency

Zone sans marquage
Lecture type produit
par transparence

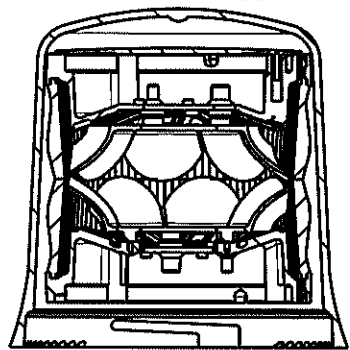

SECTION A-A

Rotatif ;
MLed200-BCRv2
TB2 (E2) 0012085

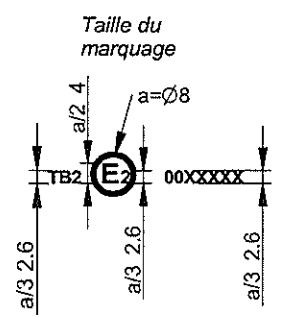
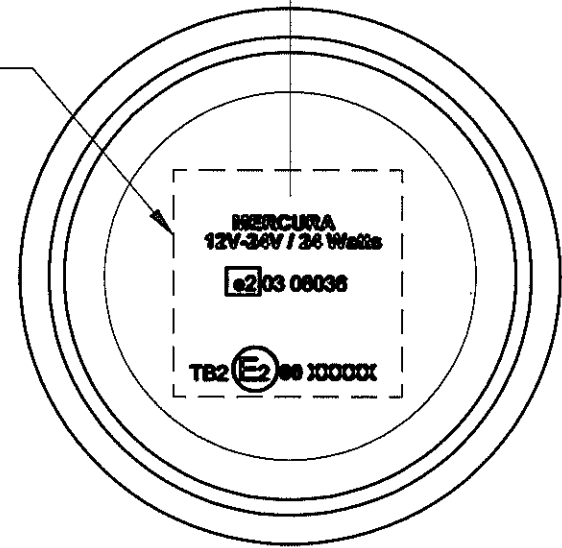
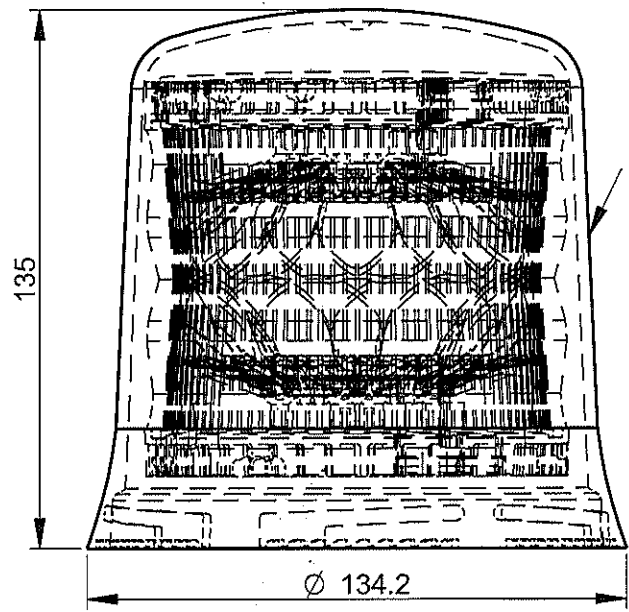

Matière :				DESIGNATION:			
Traité Surface:				Homologation Gyroled XL classe 2			
				MLed200-BCRv2 XL			
				Rotatif			
Date	Nom	Signature		CODIFICATION :			
15/05/2012	M-T			Folio: x/x	T.G.: ISO 2768 - mK	N°: PL-5739-DD B VAL A3	
 02 54 57 52 52				Ce plan est la propriété de MERCURA Il ne peut être reproduit ou communiqué sans son autorisation			
Visé par :				Ech: /.			



Ce certificat offre la garantie que les
 informations contenues dans ce document
 sous sa forme électronique n'ont pas été
 modifiées de quelque façon que ce soit.